

# Challenge-Cup 12.11.2016 Kamenz Frauen U17 -44kg

Kämpfer: 1

## Kämpfer

Nr	Name	Verein	1	Siege	Pkt	Platz
1	WERLER Olivia	JC Crimmitschau		0	0	1

## Kämpfe

Kampf	Weiß	Blau	Ergebnis	Zeit
-------	------	------	----------	------

## Ergebnisse

Platz	Name
1	WERLER Olivia, JC Crimmitschau

# Challenge-Cup 12.11.2016 Kamenz Frauen U17 -48kg

Kämpfer: 2

## Kämpfer

Nr	Name	Verein	1	2	1	2	1	2	Siege	Pkt	Platz
1	RINKE Jennifer	JSV Rammenau		1					1	1	2
2	LERCH Sarah	JSV Zwickau			10		10		2	20	1

## Kämpfe

Kampf	Weiß	Blau	Ergebnis	Zeit
1	RINKE Jennifer	LERCH Sarah	1 - 0	3:00
2	RINKE Jennifer	LERCH Sarah	0 - 10	2:58
3	RINKE Jennifer	LERCH Sarah	0 - 10	0:29

## Ergebnisse

Platz	Name
1	LERCH Sarah, JSV Zwickau
2	RINKE Jennifer, JSV Rammenau

# Challenge-Cup 12.11.2016 Kamenz Frauen U17 -52kg

Kämpfer: 3

## Kämpfer

Nr	Name	Verein	1	2	3	Siege	Pkt	Platz
1	ADAM Cassandra	JV Ippon Rodewisch		10	10	2	20	1
2	LAUTERBACH Lisa-Marie	JV Ippon Rodewisch				0	0	3
3	ADNER Mileen	CPSC Budo		10		1	10	2

## Kämpfe

Kampf	Weiß	Blau	Ergebnis	Zeit
1	ADAM Cassandra	LAUTERBACH Lisa-Marie	10 - 0	1:09
2	ADAM Cassandra	ADNER Mileen	10 - 0	1:49
3	LAUTERBACH Lisa-Marie	ADNER Mileen	0 - 10	2:12

## Ergebnisse

Platz	Name
1	ADAM Cassandra, JV Ippon Rodewisch
2	ADNER Mileen, CPSC Budo
3	LAUTERBACH Lisa-Marie, JV Ippon Rodewisch

# Challenge-Cup 12.11.2016 Kamenz Frauen U17 -57kg

Kämpfer: 10

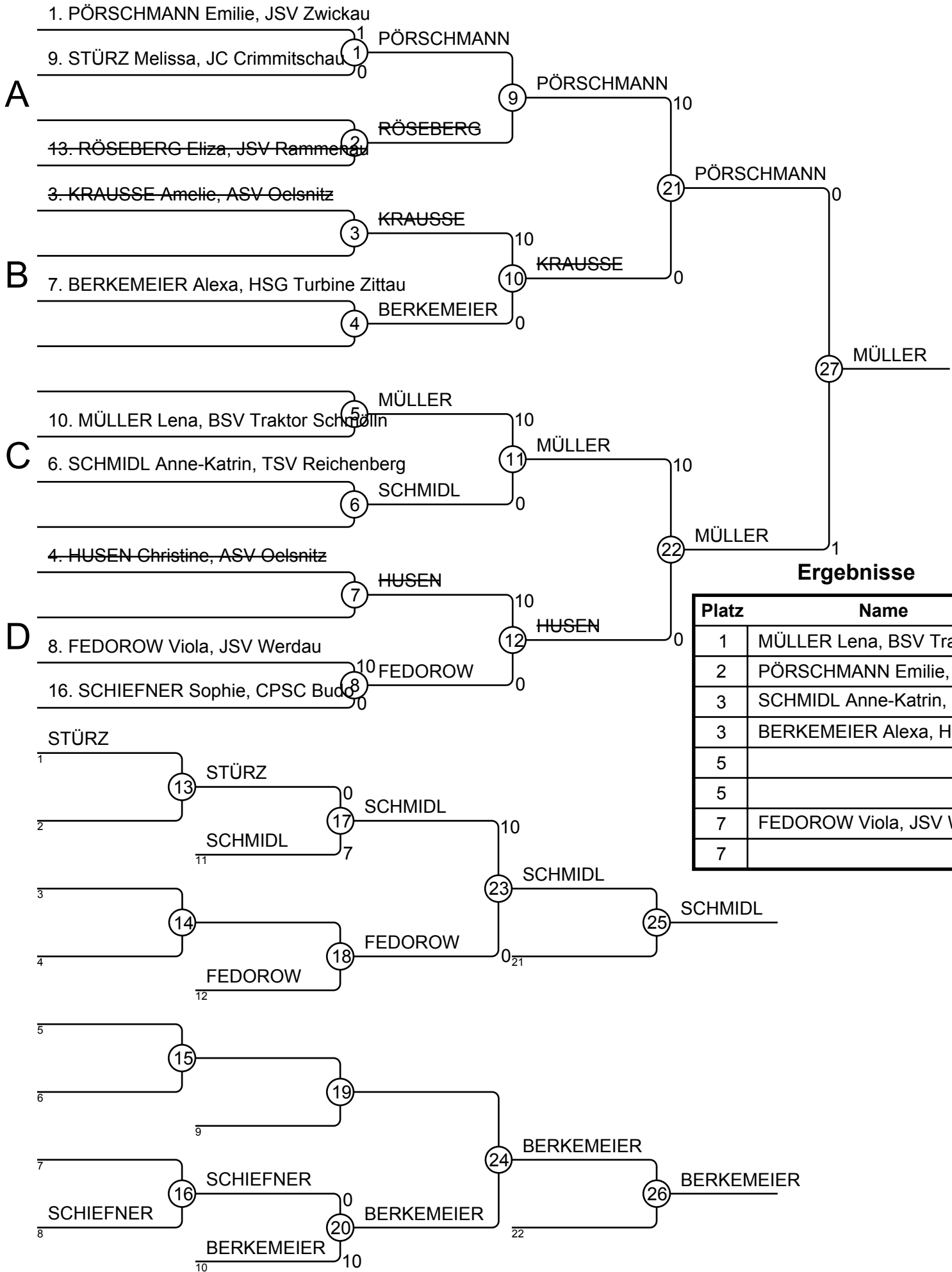

# Challenge-Cup 12.11.2016 Kamenz Frauen U17 -63kg

Kämpfer: 6

## Kämpfer A

Nr	Name	Verein	1	2	3	Siege	Pkt	Platz
1	MARSCHNER Saskia	JSV Rammenau		10		1	10	2
2	LEHMANN Clara- Sophia	BV Seiffenhensdorf				0	0	3
3	RIENÄCKER Lucy	TSV 1862 Schildau	10	10		2	20	1

## Kampf A

Kampf	Weiß	Blau	Ergebnis	Zeit
1	MARSCHNER Saskia 1 2	LEHMANN Clara- Sophia	10 - 0	0:06
3	MARSCHNER Saskia 1 3	RIENÄCKER Lucy	0 - 10	0:28
5	LEHMANN Clara- Sophia 2 3	RIENÄCKER Lucy	0 - 10	0:28

## Kämpfer B

Nr	Name	Verein	4	5	6	Siege	Pkt	Platz
4	FRIEDEMANN Josefine	CPSC Budo			10	1	10	2
5	VOIGT Ronja	JSV Rammenau	10		10	2	20	1
6	HUMMITSCH Lea	PSV Kamenz				0	0	3

## Kampf B

Kampf	Weiß	Blau	Ergebnis	Zeit
2	FRIEDEMANN Josefine 4 5	VOIGT Ronja	0 - 10	0:18
4	FRIEDEMANN Josefine 4 6	HUMMITSCH Lea	10 - 0	0:16
6	VOIGT Ronja 5 6	HUMMITSCH Lea	10 - 0	0:48

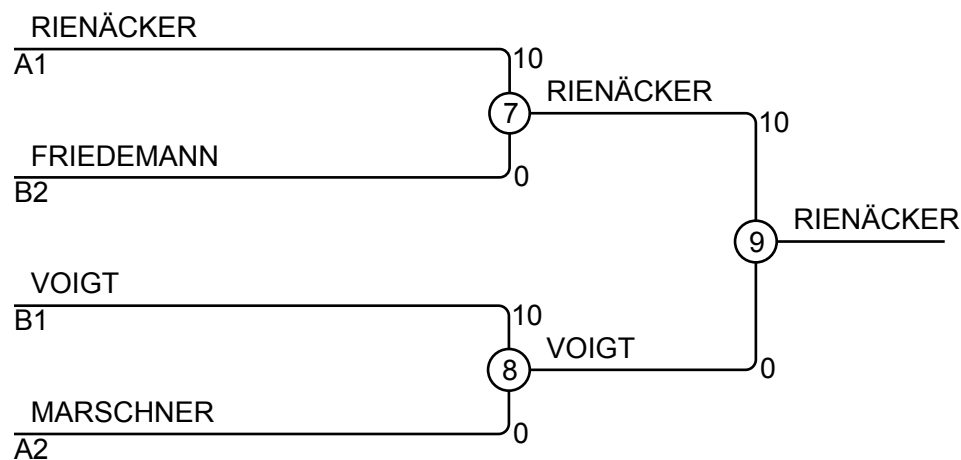

## Ergebnisse

Platz	Name
1	RIENÄCKER Lucy, TSV 1862 Schildau
2	VOIGT Ronja, JSV Rammenau
3	FRIEDEMANN Josefine, CPSC Budo
3	MARSCHNER Saskia, JSV Rammenau

# Challenge-Cup 12.11.2016 Kamenz Frauen U17 -70kg

Kämpfer: 2

## Kämpfer

Nr	Name	Verein	1	2	1	2	1	2	Siege	Pkt	Platz
1	PILZ Elisabeth	SV Sac hsenwerk		10		7			2	17	1
2	GÜLDE Emma	BV Seifhennersdorf							0	0	2

## Kämpfe

Kampf	Weiß	Blau	Ergebnis	Zeit
1	PILZ Elisabeth	GÜLDE Emma	10 - 0	2:44
2	PILZ Elisabeth	GÜLDE Emma	7 - 0	3:00
3	PILZ Elisabeth	GÜLDE Emma		

## Ergebnisse

Platz	Name
1	PILZ Elisabeth, SV Sac hsenwerk
2	GÜLDE Emma, BV Seifhennersdorf

# Challenge-Cup 12.11.2016 Kamenz Frauen U17 -78kg

Kämpfer: 3

## Kämpfer

Nr	Name	Verein	1	2	3	Siege	Pkt	Platz
1	NEUMANN Aline	TSV 1862 Schildau				0	0	3
2	LEHMANN Lina	CPSC Budo	10		10	2	20	1
3	JÄPELT Jessica	DS Pirna	10			1	10	2

## Kämpfe

Kampf	Weiß	Blau	Ergebnis	Zeit
1	NEUMANN Aline 1 2	LEHMANN Lina	0 - 10	2:59
2	NEUMANN Aline 1 3	JÄPELT Jessica	0 - 10	0:39
3	LEHMANN Lina 2 3	JÄPELT Jessica	10 - 0	2:21

## Ergebnisse

Platz	Name
1	LEHMANN Lina, CPSC Budo
2	JÄPELT Jessica, DS Pirna
3	NEUMANN Aline, TSV 1862 Schildau

# Challenge-Cup 12.11.2016 Kamenz Männer U17 -46kg

Kämpfer: 2

## Kämpfer

Nr	Name	Verein	1	2	1	2	1	2	Siege	Pkt	Platz
1	HEINRICH Tobias	PSV Kamenz							0	0	2
2	WARTKE Emil	JV Ippon Rodewisch	10		10				2	20	1

## Kämpfe

Kampf	Weiß	Blau	Ergebnis	Zeit
1	HEINRICH Tobias	WARTKE Emil	0 - 10	0:46
2	HEINRICH Tobias	WARTKE Emil	0 - 10	1:43
3	HEINRICH Tobias	WARTKE Emil		

## Ergebnisse

Platz	Name
1	WARTKE Emil, JV Ippon Rodewisch
2	HEINRICH Tobias, PSV Kamenz



# Challenge-Cup 12.11.2016 Kamenz Männer U17 -50kg

Kämpfer: 5

## Kämpfer

Nr	Name	Verein	1	2	3	4	5	Siege	Pkt	Platz
1	EISENHUT Max	HSG Turbine Zittau						0	0	5
2	HEINBICHNER Eugen	BC Radeberg	5					1	5	3
3	MANN Julian	TSV 1886 Lichtenberg	7	10			10	3	27	2
4	BRZEZINSKI Markus	JSV Rammenau	10	10	7		1	4	28	1
5	KOSLAN Tristan-Xaverius	SV Holzhausen	10	10				2	20	3

## Kämpfe

Kampf	Weiß	Blau	Ergebnis	Zeit
1	BRZEZINSKI Markus	KOSLAN Tristan-Xaverius	4 - 5	1 - 0 3:13
2	EISENHUT Max	HEINBICHNER Eugen	1 - 2	0 - 5 3:00
3	MANN Julian	BRZEZINSKI Markus	3 - 4	0 - 7 3:00
4	EISENHUT Max	KOSLAN Tristan-Xaverius	1 - 5	0 - 10 1:41
5	HEINBICHNER Eugen	MANN Julian	2 - 3	0 - 10 3:00
6	EISENHUT Max	BRZEZINSKI Markus	1 - 4	0 - 10 1:24
7	MANN Julian	KOSLAN Tristan-Xaverius	3 - 5	10 - 0 2:54
8	HEINBICHNER Eugen	BRZEZINSKI Markus	2 - 4	0 - 10 2:34
9	EISENHUT Max	MANN Julian	1 - 3	0 - 7 3:00
10	HEINBICHNER Eugen	KOSLAN Tristan-Xaverius	2 - 5	0 - 10 1:11

## Ergebnisse

Platz	Name
1	BRZEZINSKI Markus, JSV Rammenau
2	MANN Julian, TSV 1886 Lichtenberg
3	KOSLAN Tristan-Xaverius, SV Holzhausen
3	HEINBICHNER Eugen, BC Radeberg
5	EISENHUT Max, HSG Turbine Zittau

# Challenge-Cup 12.11.2016 Kamenz Männer U17 -55kg

Kämpfer: 10

A

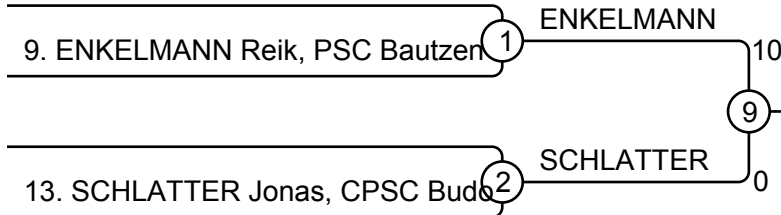

B

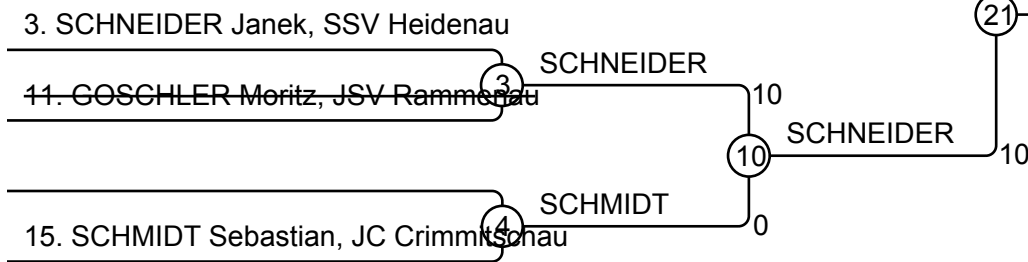

C

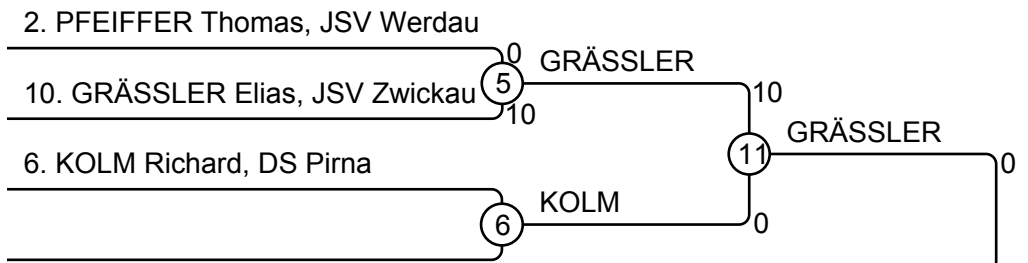

D

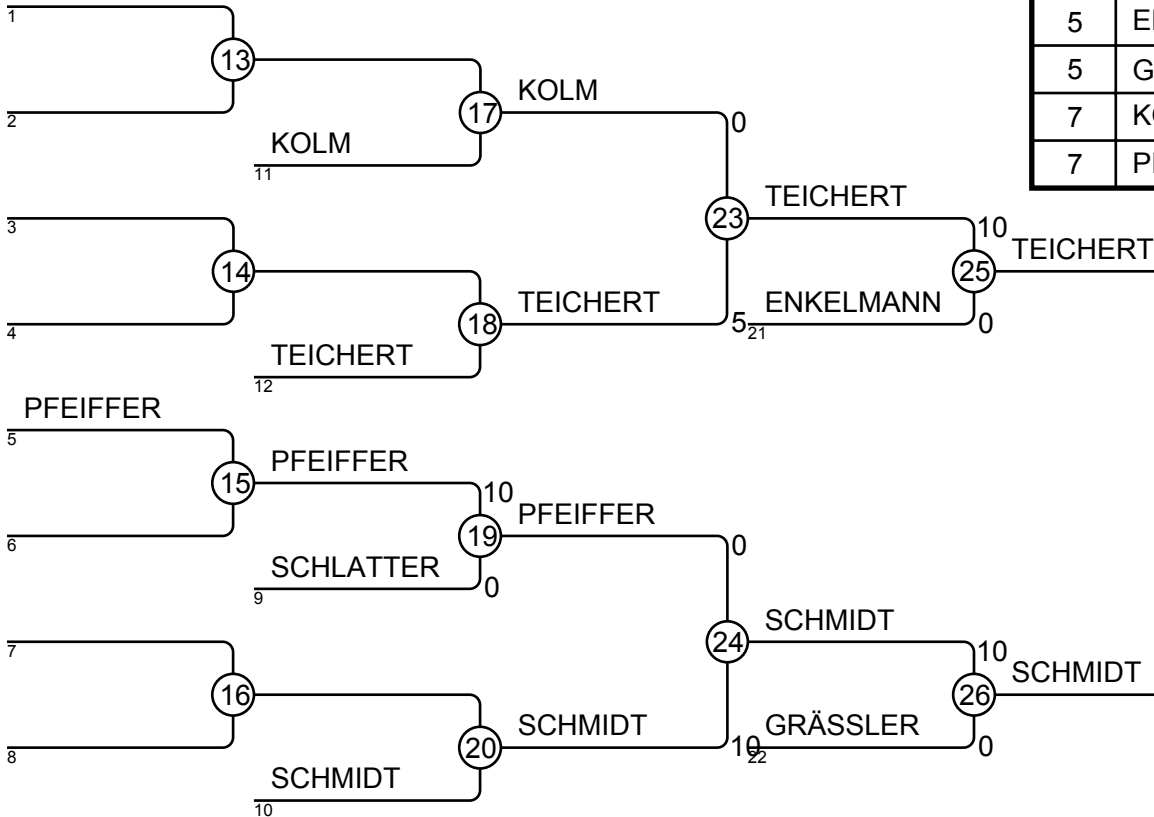
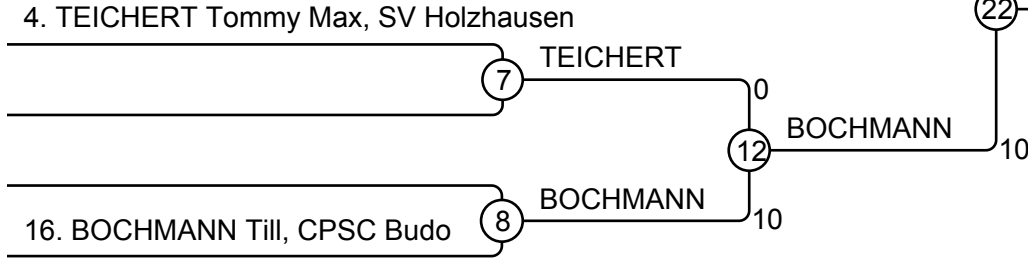

## Ergebnisse

Platz	Name
1	BOCHMANN Till, CPSC Budo
2	SCHNEIDER Janek, SSV Heidenau
3	TEICHERT Tommy Max, SV Holzhausen
3	SCHMIDT Sebastian, JC Crimmitschau
5	ENKELMANN Reik, PSC Bautzen
5	GRÄSSLER Elias, JSV Zwickau
7	KOLM Richard, DS Pirna
7	PFEIFFER Thomas, JSV Werdau

# Challenge-Cup 12.11.2016 Kamenz Männer U17 -60kg

Kämpfer: 13

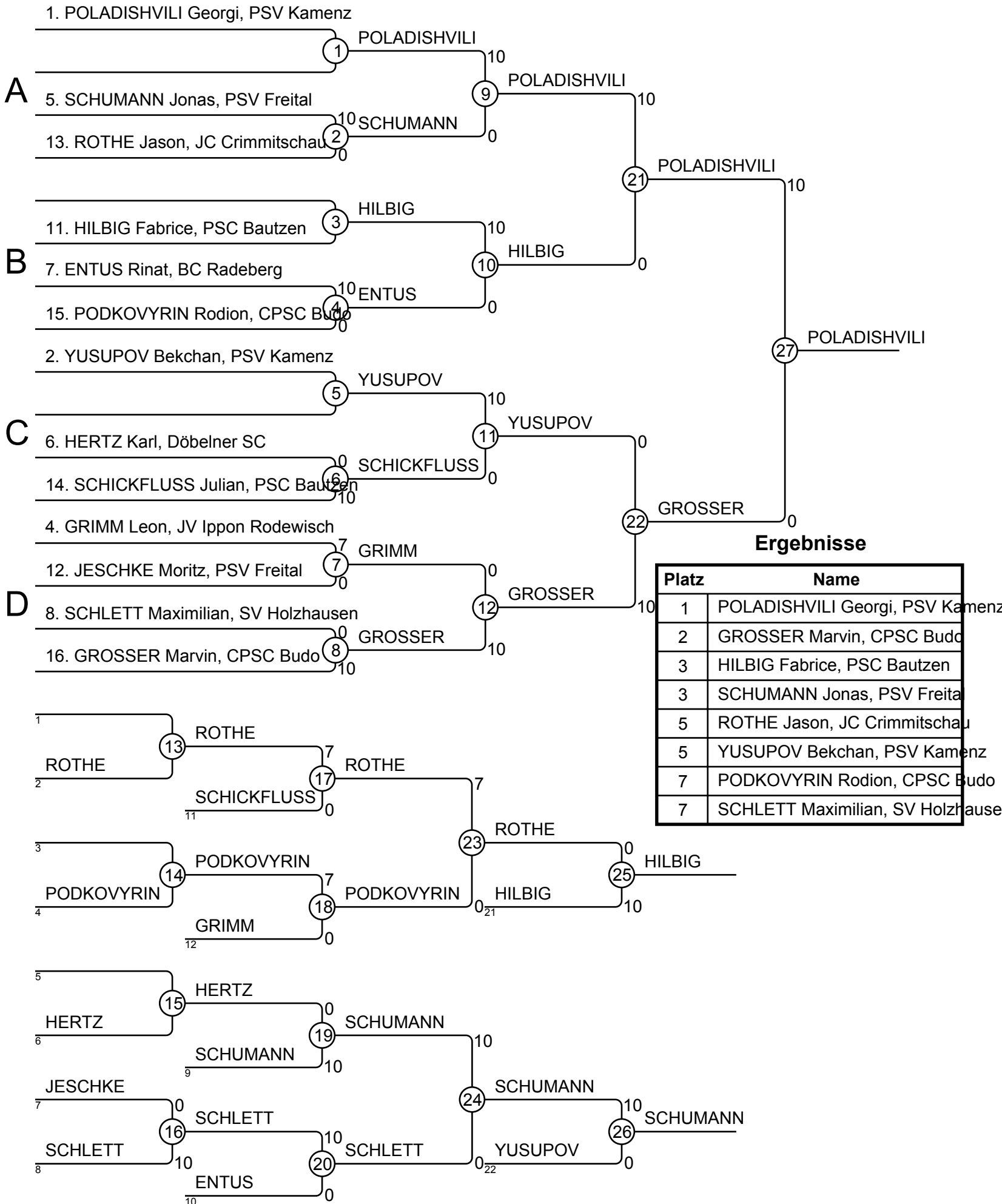

# Challenge-Cup 12.11.2016 Kamenz Männer U17 -66kg

Kämpfer: 12

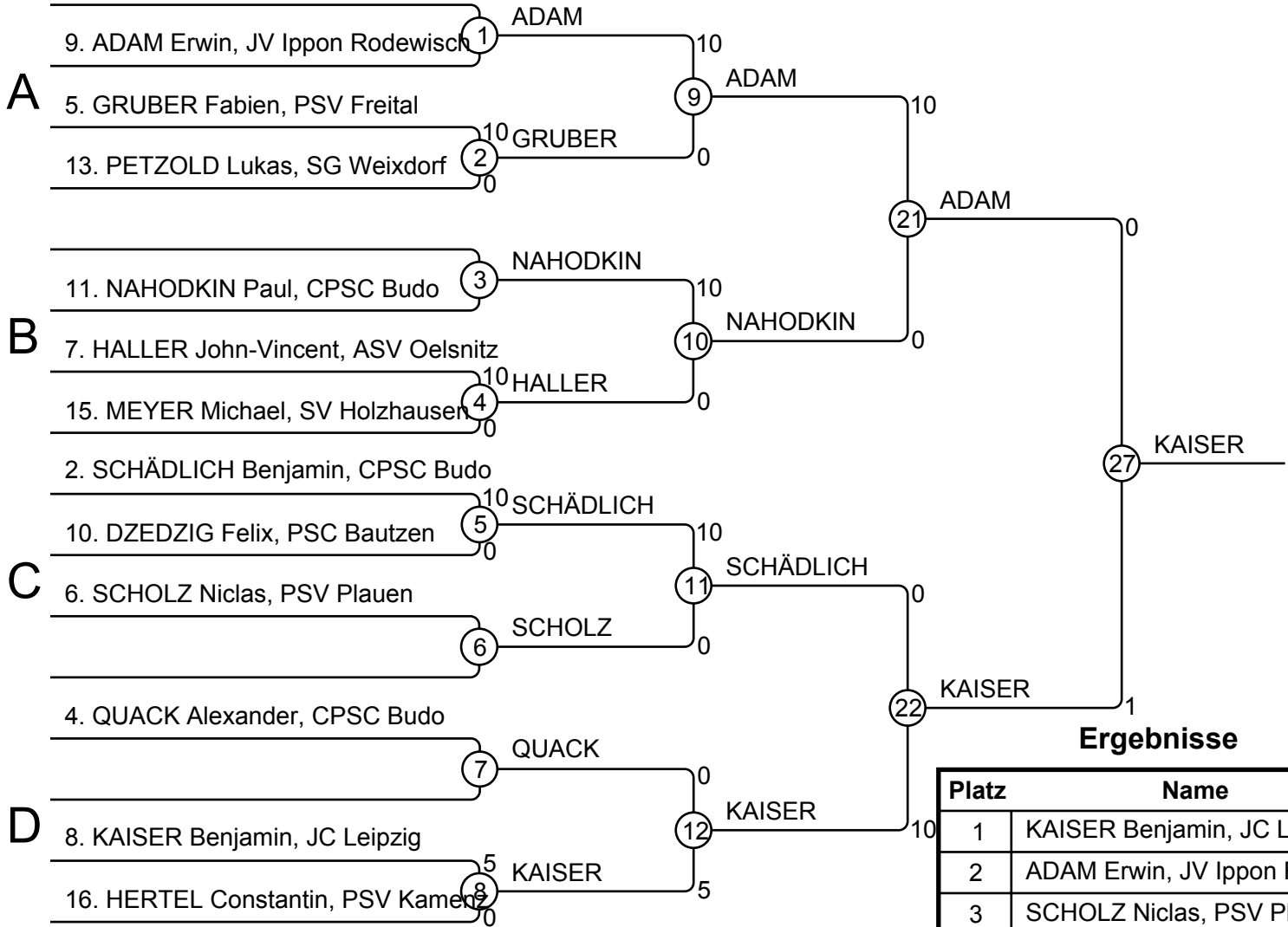

## Ergebnisse

Platz	Name
1	KAISER Benjamin, JC Leipzig
2	ADAM Erwin, JV Ippon Rodewisch
3	SCHOLZ Niclas, PSV Plauen
3	SCHÄDLICH Benjamin, CPSC Budo
5	NAHODKIN Paul, CPSC Budo
5	GRUBER Fabien, PSV Freital
7	MEYER Michael, SV Holzhausen
7	HERTEL Constantin, PSV Kamenz

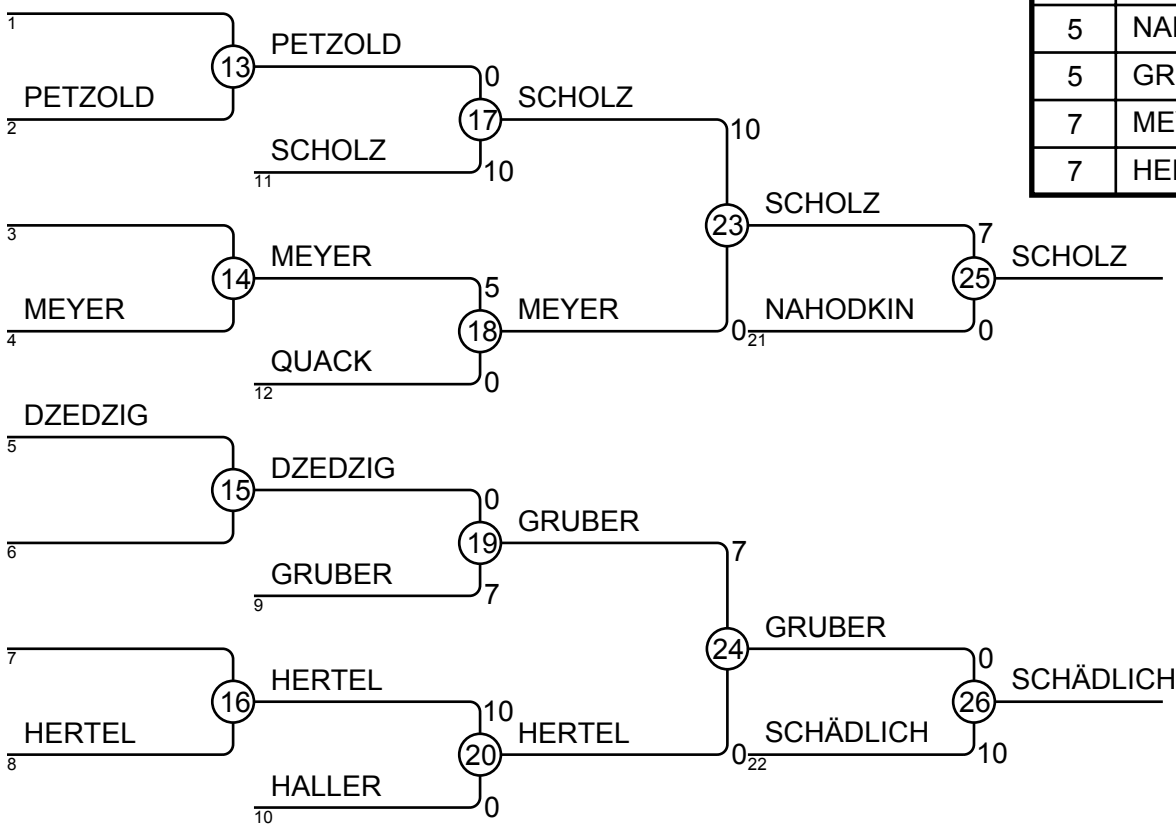

# Challenge-Cup 12.11.2016 Kamenz Männer U17 -73kg

Kämpfer: 6

## Kämpfer A

Nr	Name	Verein	1	2	3	Siege	Pkt	Platz
1	BÖHME Georg	Sakura Senftenberg		10	10	2	20	1
2	FLOSS Niclas	ESV Lok Zwickau			10	1	10	2
3	MARTIN Leon	CPSC Budo				0	0	3

## Kampf A

Kampf	Weiß	Blau	Ergebnis	Zeit
1	BÖHME Georg	FLOSS Niclas	10 - 0	1:38
3	BÖHME Georg	MARTIN Leon	10 - 0	0:36
5	FLOSS Niclas	MARTIN Leon	10 - 0	1:28

## Kämpfer B

Nr	Name	Verein	4	5	6	Siege	Pkt	Platz
4	PESCHEL Anton	PSV Freital		10	10	2	20	1
5	WERNER Domenik	SSV Heidenau				0	0	3
6	MÜNCH Robert	Döbelner SC		10		1	10	2

## Kampf B

Kampf	Weiß	Blau	Ergebnis	Zeit
2	PESCHEL Anton	WERNER Domenik	10 - 0	0:16
4	PESCHEL Anton	MÜNCH Robert	10 - 0	0:56
6	WERNER Domenik	MÜNCH Robert	0 - 10	0:17

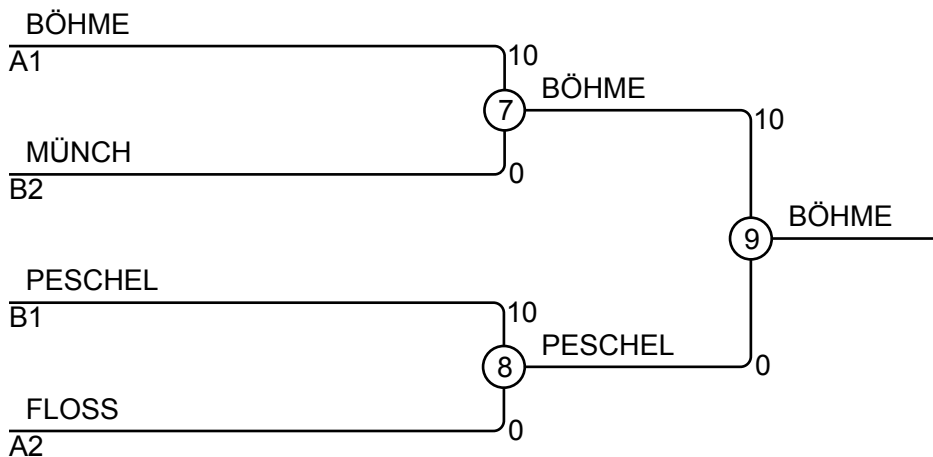

## Ergebnisse

Platz	Name
1	BÖHME Georg, Sakura Senftenberg
2	PESCHEL Anton, PSV Freital
3	MÜNCH Robert, Döbelner SC
3	FLOSS Niclas, ESV Lok Zwickau

# Challenge-Cup 12.11.2016 Kamenz Männer U17 -81kg

Kämpfer: 7

## Kämpfer A

Nr	Name	Verein	1	2	3	4	Siege	Pkt	Platz
1	JÄCKEL Tim	SV Holzhausen					0	0	4
2	KÄSEBERG Stefan	Döbelner SC	10				1	10	3
3	GAULKE Pascal	SG Weixdorf	7	10			2	17	2
4	SCHEIBNER Anton	TSV Reichenberg/Boxdorf	10	5	10		3	25	1

## Kampf A

Kampf	Weiß	Blau	Ergebnis	Zeit
1	JÄCKEL Tim	1 2 KÄSEBERG Stefan	0 - 10	2:44
2	GAULKE Pascal	3 4 SCHEIBNER Anton	0 - 10	0:51
4	JÄCKEL Tim	1 3 GAULKE Pascal	0 - 7	3:00
5	KÄSEBERG Stefan	2 4 SCHEIBNER Anton	0 - 5	3:00
7	JÄCKEL Tim	1 4 SCHEIBNER Anton	0 - 10	0:45
8	KÄSEBERG Stefan	2 3 GAULKE Pascal	0 - 10	0:22

## Kämpfer B

Nr	Name	Verein	5	6	7	Siege	Pkt	Platz
5	NAHODKIN Felix	CPSC Budo			10	1	10	2
6	SCHWALBE Niclas	JSV Zwickau	10		10	2	20	1
7	BEIER Nick	JV Dresden				0	0	3

## Kampf B

Kampf	Weiß	Blau	Ergebnis	Zeit
3	NAHODKIN Felix	5 6 SCHWALBE Niclas	0 - 10	1:36
6	NAHODKIN Felix	5 7 BEIER Nick	10 - 0	2:20
9	SCHWALBE Niclas	6 7 BEIER Nick	10 - 0	0:24

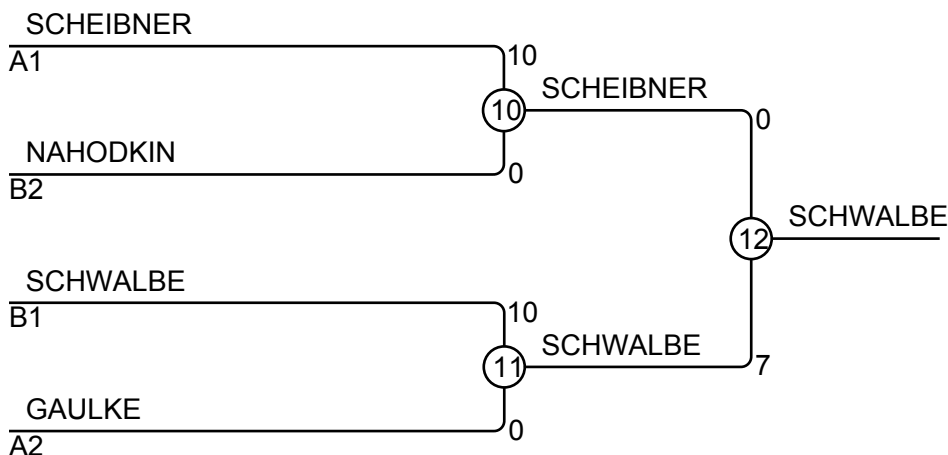

## Ergebnisse

Platz	Name
1	SCHWALBE Niclas, JSV Zwickau
2	SCHEIBNER Anton, TSV Reichenberg/Boxdorf
3	NAHODKIN Felix, CPSC Budo
3	GAULKE Pascal, SG Weixdorf

# Challenge-Cup 12.11.2016 Kamenz Männer U17 +81kg

Kämpfer: 2

## Kämpfer

Nr	Name	Verein	1	2	1	2	1	2	Siege	Pkt	Platz
1	ENGELMANN Jannek	SV Holzhausen		10		10			2	20	1
2	SCHÄFER Stefan	JC Crimmitschau							0	0	2

## Kämpfe

Kampf	Weiß	Blau	Ergebnis	Zeit
1	ENGELMANN Jannek	SCHÄFER Stefan	10 - 0	0:31
2	ENGELMANN Jannek	SCHÄFER Stefan	10 - 0	0:18
3	ENGELMANN Jannek	SCHÄFER Stefan		

## Ergebnisse

Platz	Name
1	ENGELMANN Jannek, SV Holzhausen
2	SCHÄFER Stefan, JC Crimmitschau